

Выпрямитель 1,3

Панель 1
распределительная
секций
ЕС1, ЕУ1.

Панель 2 вводно-секционная.

Панель 3
распределительная
секций
ЕС2, ЕУ2.

Выпрямитель 2,4

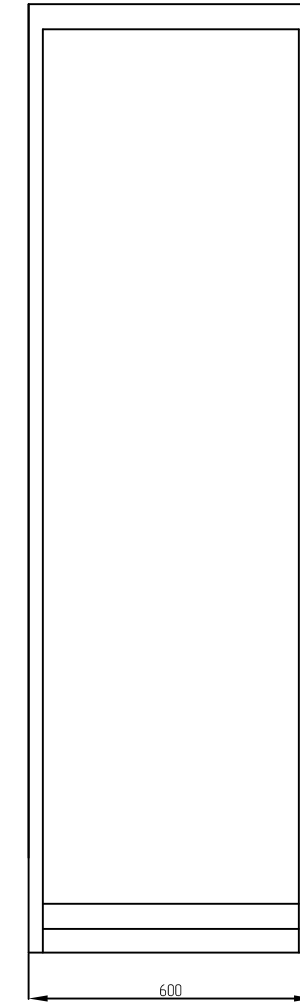
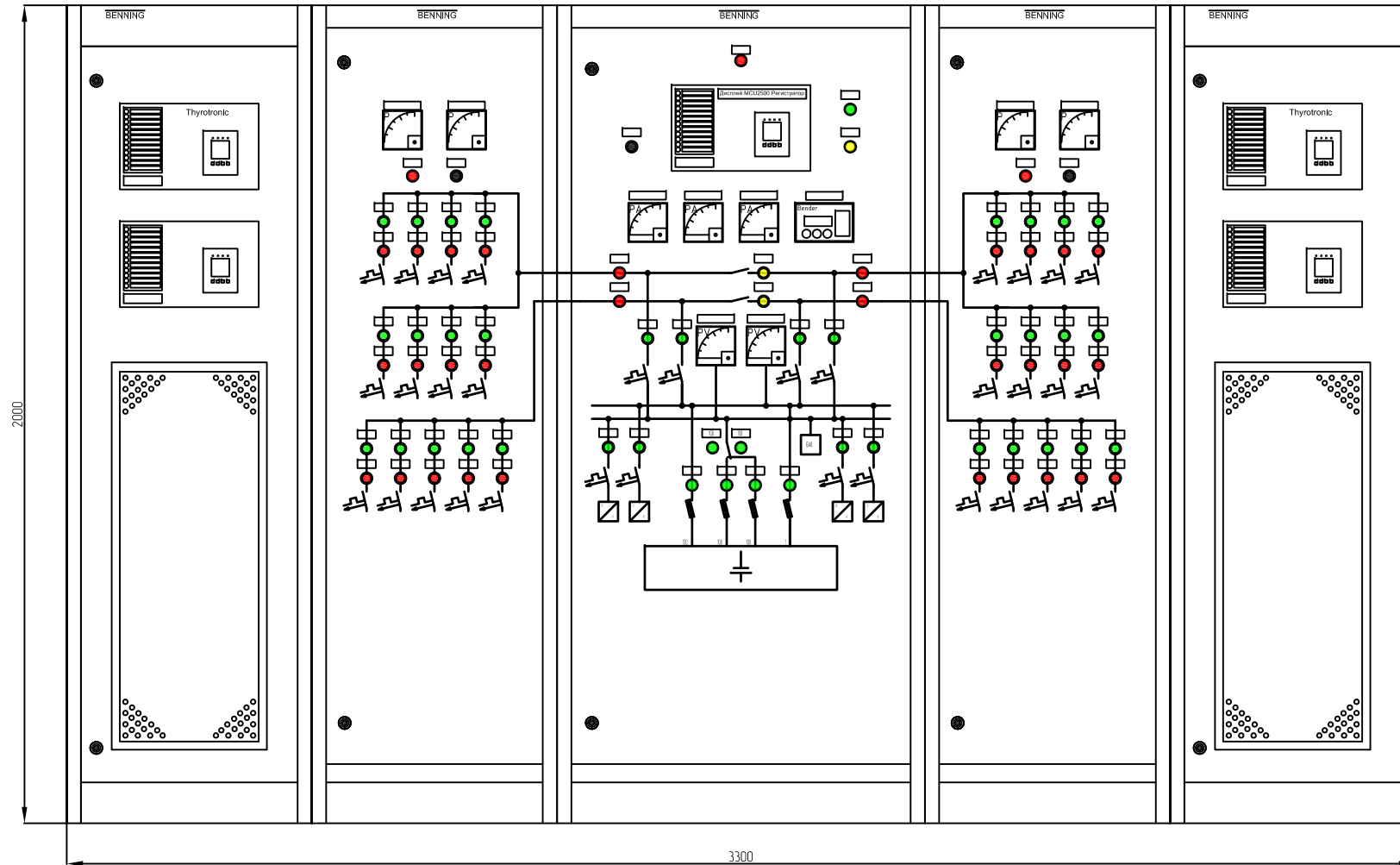

A ↑

Вид А (рама опорная):

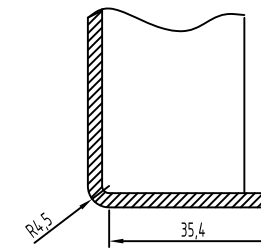
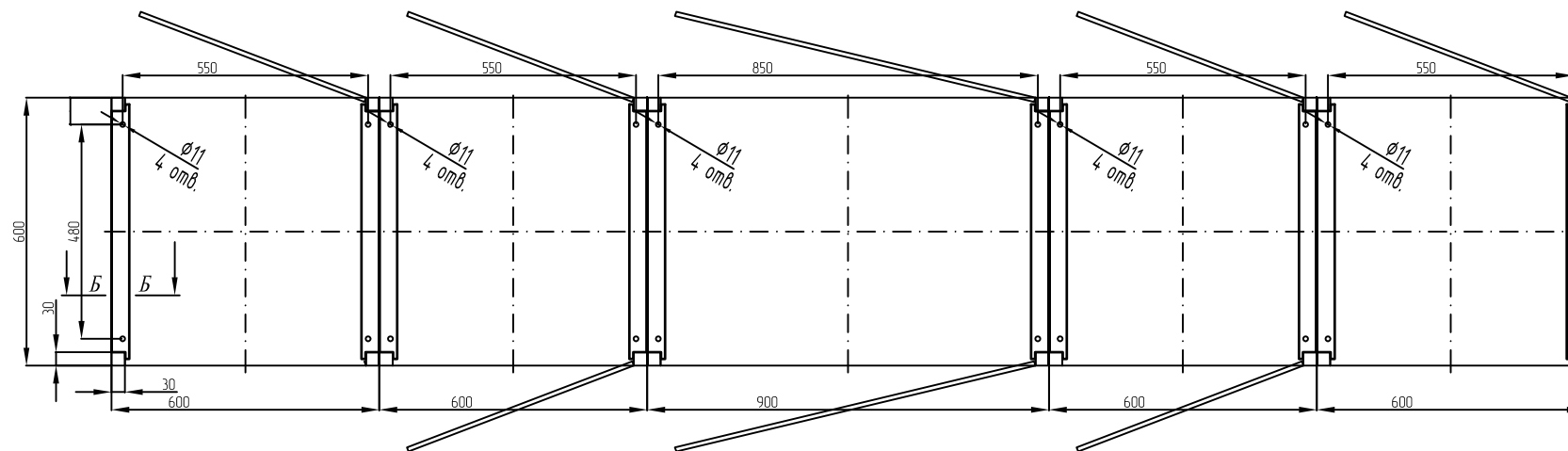

Примечания:

1. Шкафы скрутить вместе в верхней и нижней части рамы, используя комплект крепежа, включенный в поставку.

				Datum	13.03.2013	VF 220/100-2/3-A DC		BENNING	Вид общий, габаритные и установочные размеры.	STR		
				Bearb.	Jilenkov							Blatt 1
				Geopr.	Avdeev					90 1458.00M000A3		1
Zust.	Anderung	Datum	Name	Norm	Urspr.	Ers.f.	Ers.d.					Blatt

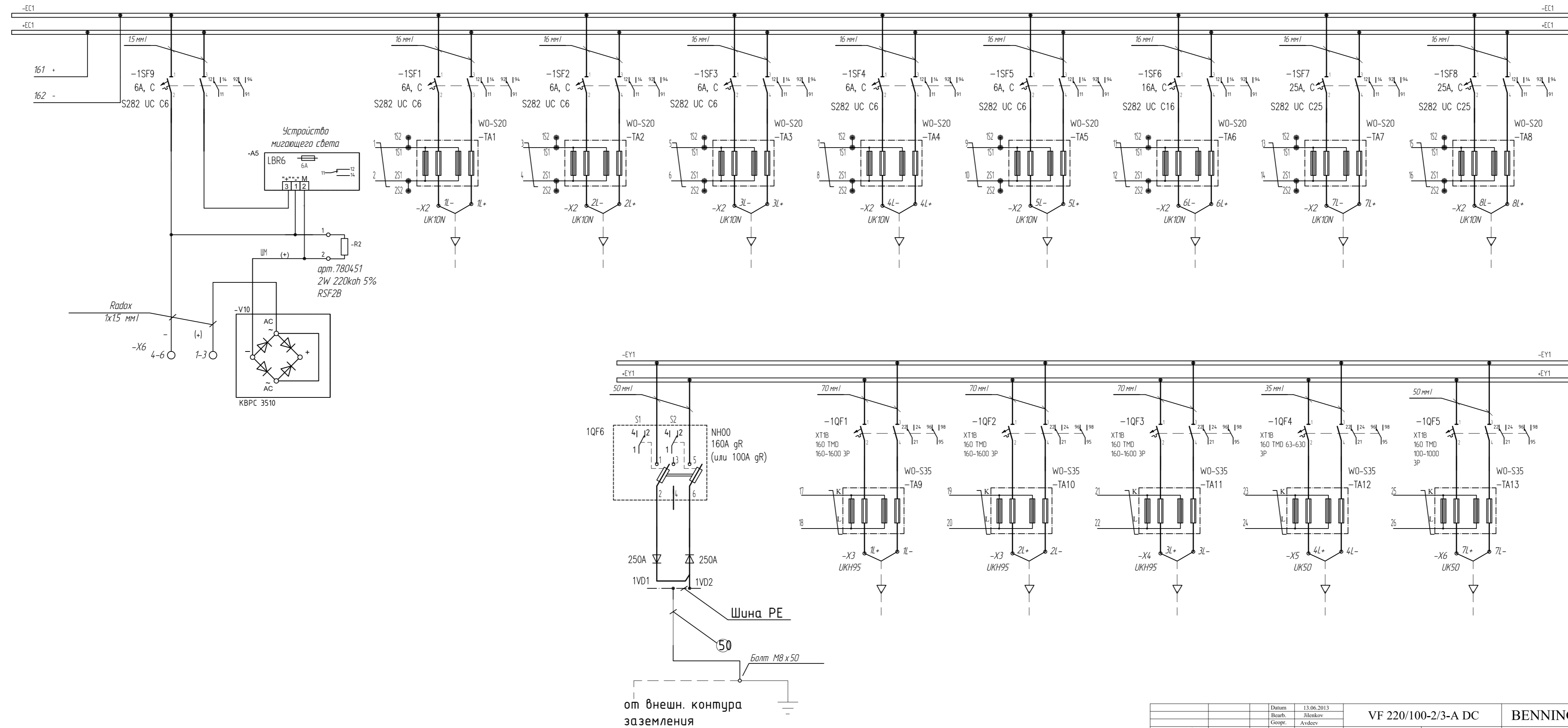

Панель
вводно-секционная

Datum		13.06.2013		VF 220/100-2/3-A DC		STR	
Bearb.		Jlenkov		BENNING		Панель 1 распределительная секций EC1, EY1	
Grupp.		Avdeev		Urspr.		Ers.f.	
Zust.		Datum		Name		Norm	
						90 1458.01E000A3	
						Blatt 1 2 Blatt	

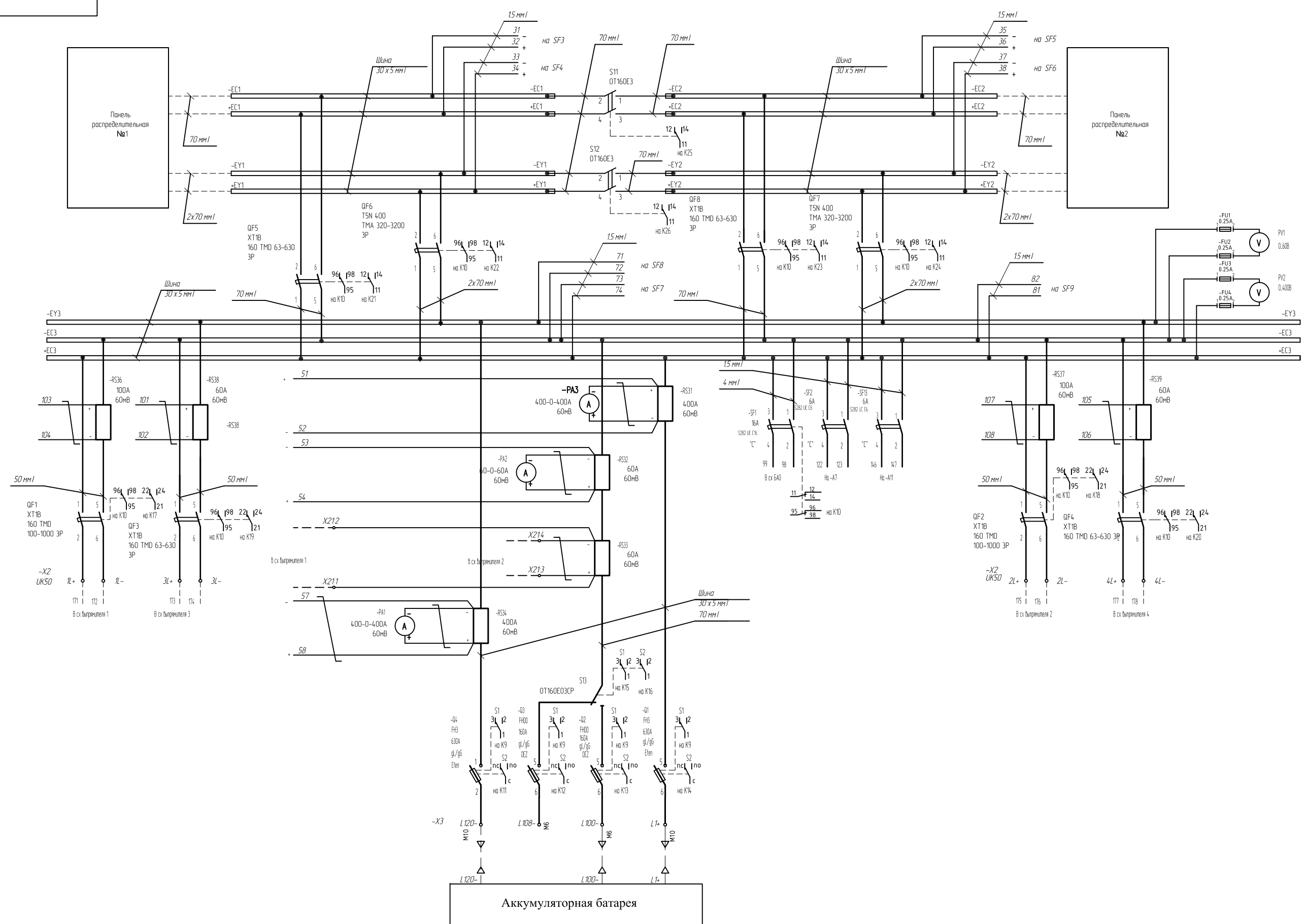

		Datum	13.03.2013	VF 220/100-2/3-A DC		BENNING		Панель2 вводно-секционная		STR			
		Bearb.	Jilenkov										
		Geopr.	Avdeev										
Zust.	Anderung	Datum	Name	Norm	Urspr.	Ers.f.	Ers.d.			90 1458.02E000A3		Blatt 1 5 Blatt	

Панель вводно-секционная

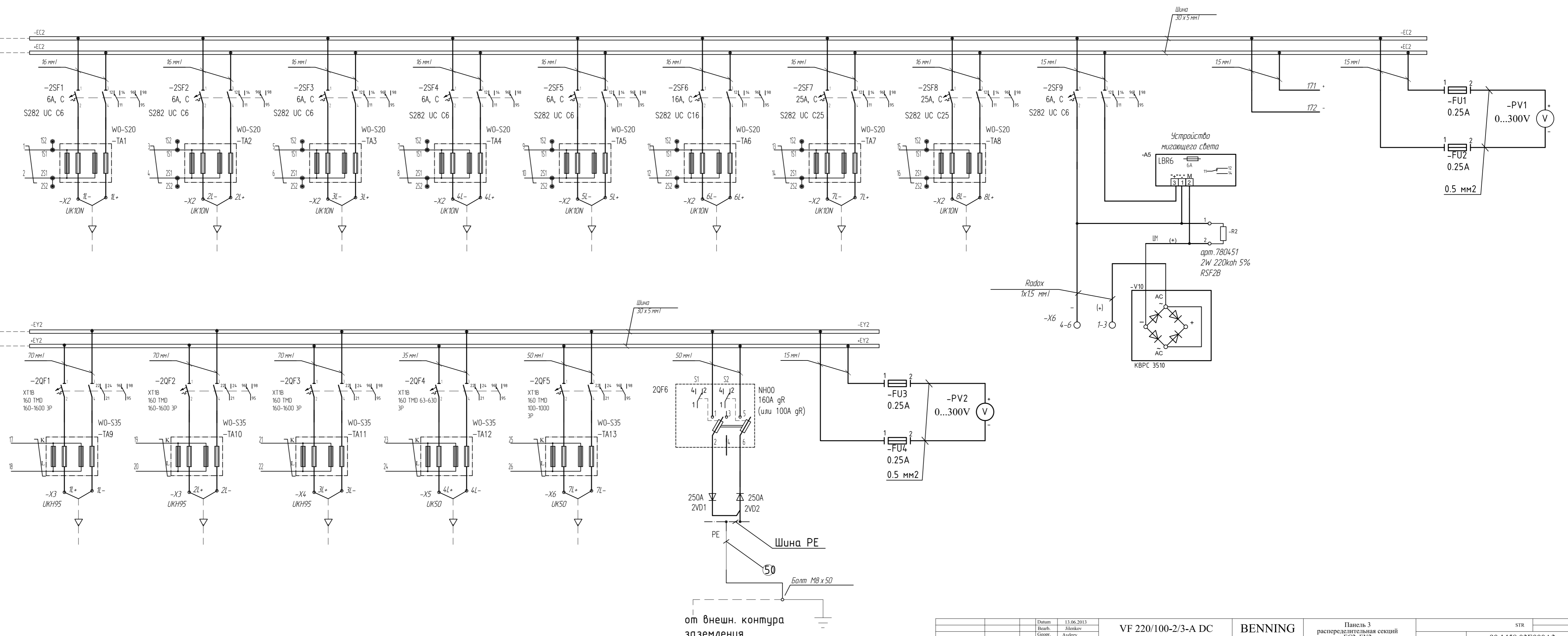

Datum	13.06.2013	VF 220/100-2/3-A DC	BENNING	Панель 3 распределительная секций EC2, EY2	STR	
Bearb.	Jlenkov					
Собр.	Авдеев					
Zust.	Аnderung	Datum	Name	Norm	Urspr.	Erst.d.
					90 1458.03E000A3	Blatt 1 2 Blatt